

Inspiron 15

Quick Start Guide

Hurtig startguide
Pikaopas
Hurtigstart
Snabbstartguide



1 Connect the power adapter and press the power button

Tilslut strømadapteren og tryk på tænd/sluk-knappen
Kytke verkkolaite ja paina virtapainiketta
Slik kobler du til strømadapteren og trykker på strømknappen
Anslut strømadaptern och tryck på strömbrytaren

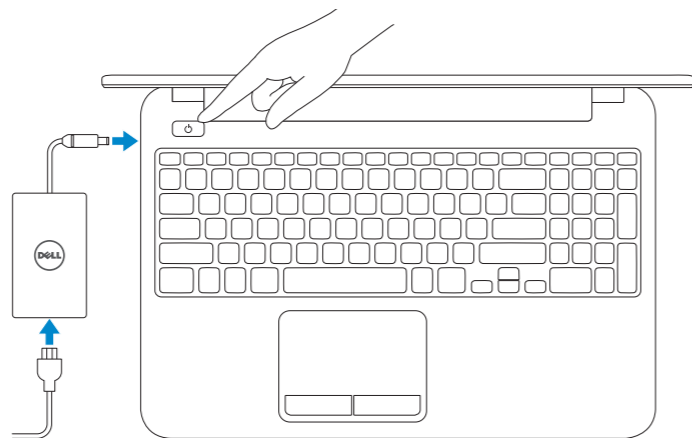

2 Finish Windows setup

Utfør Windows installation | Suorita Windows-asennus loppuun
Fullfør oppsett av Windows | Slutför Windows-inställningen

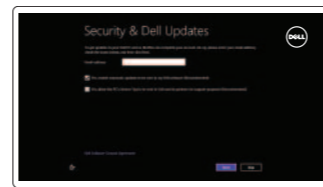

Enable security and updates

Aktivér sikkerhed og opdateringer
Ota suojaus ja päivitykset käyttöön
Aktiver sikkerhet og oppdateringer
Aktivera säkerhet och uppdateringar



Connect to your network

Opret forbindelse til netværket
Muodosta verkkoyhteys
Koble deg til nettverket ditt
Anslut till ditt nätverk

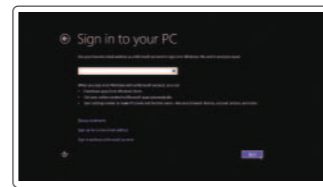

Sign in to your Microsoft account or create a local account

Log på din Microsoft-konto eller opret en lokal konto
Kirjaudu Microsoft-tilillesi tai luo uusi tili
Logg inn på Microsoft-kontoen din eller opprett en lokal konto
Logga in till ditt Microsoft-konto eller skapa ett lokalt konto

3 Explore resources

Udforsk ressourcer | Tutustu resurssieihin
Utforske ressursene | Utforska resurser



Help and Tips

Hjælp og tips | Ohje ja vinkkejä
Hjelp og støtte | Hjälp och tips



My Dell

Min Dell | Dell-tietokoneeni
Min Dell | Min Dell



Register your computer

Registrer computeren | Rekisteröi tietokone
Registrer datamaskinen din | Registrera datorn

Shortcut keys

Genvejstaster | Pikavalintanäppäimet
Snarveistaster | Kortkommandon

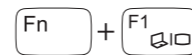

Switch to external display

Skift til ekstern skærm
Siirry ulkoiseen näyttöön
Bytt til ekstern skjerm
Växla till extern bildskärm

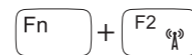

Turn off/on wireless

Slå trådløst fra/til | Kytke langaton yhteys pois/päälle
Slå av/på trådløs tilkobling | Slå av/på trådlösa nätverk

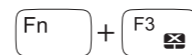

Disable/enable touchpad

Deaktivér/aktivér berøringspude
Poista kosketuslevy käytöstä/ota se käyttöön
Deaktiver/aktiver berøringsplaten
Inaktivera/aktivera pekskiva

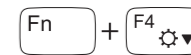

Decrease brightness
Formindsk lysstyrke | Vähennä kirkkautta
Demp lysstyrken | Minska ljusstyrkan

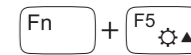

Increase brightness
Forøg lysstyrke | Lisää kirkkautta
Øk lysstyrken | Öka ljusstyrkan

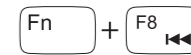

Play previous track/chapter
Afspil forrige nummer/kapitel
Toista edellinen raita tai luku
Spill forrige spor/kapittel
Spela upp föregående spår/kapitel

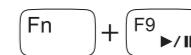

Play/Pause
Afspil/Afbryd midlertidigt | Toista/tauko
Spill/pause | Spela upp/pausa

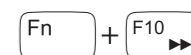

Play next track/chapter
Afspil næste nummer/kapitel
Toista seuraava raita tai luku
Spill neste spor/kapittel
Spela upp nästa spår/kapitel

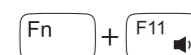

Decrease volume
Formindsk lydstyrke | Vähennä äänenvoimakkuutta
Reduser lyden | Minska volymen

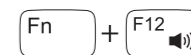

Increase volume
Forøg lydstyrke | Lisää äänenvoimakkuutta
Øk lyden | Öka volymen



Mute audio
Slå lyd fra | Mykistä ääni
Demp lyden | Stäng av ljud

NOTE: For more information, see *Specifications* at dell.com/support.
BEM/ERK! Du kan finde flere oplysninger i *Specifikationer* på dell.com/support.
HUOMAUTUS: Lisätietoja on kohdassa *Tekniset tiedot* sivulla dell.com/support.
MERK: Se *Specifikasjoner* i dell.com/support for å finne mer informasjon.
ANMÄRKNING: För mer information, se *Specifikationer* på dell.com/support.

Product support and manuals

Produktsupport og manualer
Tuotetuki ja käyttöoppaat
Produkstøtte og håndbøger
Produktsupport och handböcker

Contact Dell

Kontakt Dell | Dellin yhteystiedot
Kontakt Dell | Kontakta Dell

Regulatory and safety

Lovgivningsmæssigt og sikkerhed
Säädöstenmukaisuus ja turvallisuus
Lovpälagte forhold og sikkerhet
Reglering och säkerhet

Regulatory model

Regulatorisk model | Säädösten mukainen malli
Regulerende modell | Regleringsmodell

Regulatory type

Regulatorisk type | Säädösten mukainen tyyppi
Regulerende type | Regleringstyp

Computer model

Computermodell | Tietokoneen malli
Datamaskinmodell | Datormodell

dell.com/support

dell.com/support/manuals

dell.com/windows8

dell.com/contactdell

dell.com/regulatory_compliance

P28F

P28F005

Inspiron 15-3531

Features

Funktioner | Ominaisuudet | Funksjoner | Funktionen

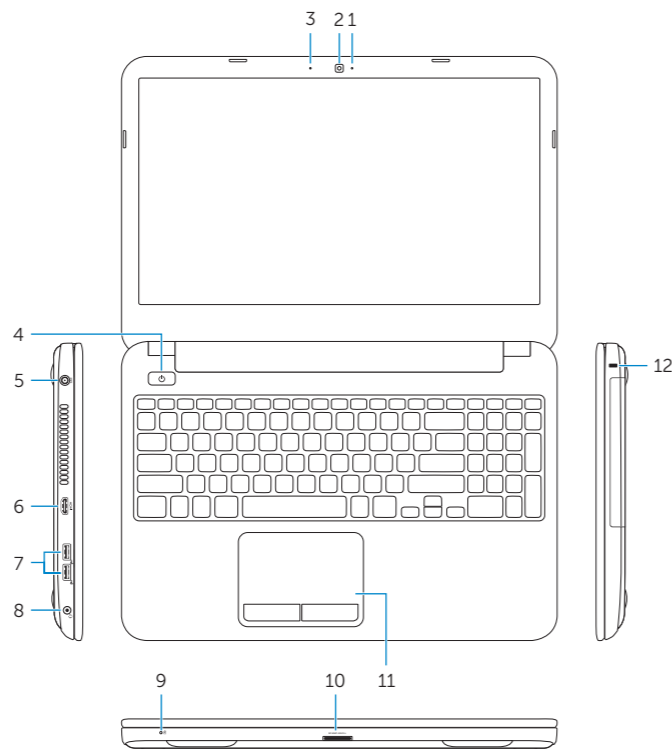

1. Camera-status light
2. Camera
3. Microphone
4. Power button
5. Power-adaptor port
6. HDMI port
7. USB 2.0 ports (2)

8. Headset port
9. Power and battery-status light
10. Media-card reader
11. Touchpad
12. Security-cable slot
13. Regulatory label
14. Service Tag label

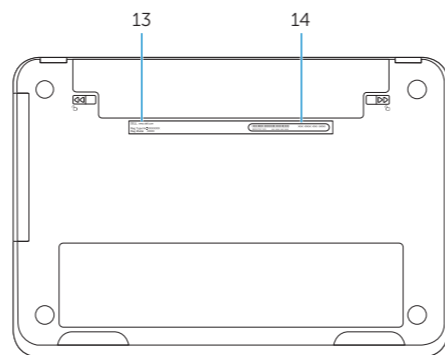

1. Statusindikator for kamera
2. Kamera
3. Mikrofon
4. Tænd/sluk-knap
5. Port til strømsadapler
6. HDMI-port
7. USB 2.0-porte (2)

8. Headset-port
9. Statusindikator for strøm og batteri
10. Mediekortlæser
11. Pegefelt
12. Sikkerhedskablets åbning
13. Lovgivningsmæssig etiket
14. Servicekodeetiket

1. Statuslys for kamera
2. Kamera
3. Mikrofon
4. Strømknap
5. Kontakt for strømforsyning
6. HDMI-port
7. USB 2.0-kontakter (2)

8. Hodetelefonport
9. Strøm- og batteristatuslampe
10. Mediekortleser
11. Styreplate
12. Spor for sikkeretskabel
13. Forskriftsetikett
14. Servicemerke

1. Kameran tilan merkkivalo
2. Kamera
3. Mikrofoni
4. Virtapainike
5. Verkkoaitoportti
6. HDMI-portti
7. USB 2.0 -portit (2)

8. Kuulokeliitäntä
9. Virran ja akun tilan merkkivalo
10. Muistikortin lukija
11. Kosketuslevy
12. Suojakaapelin paikka
13. Säädöstenmukaisuustarra
14. Huoltomerkitarra

1. Kamerastatuslampe
2. Kamera
3. Mikrofon
4. Strömbrytare
5. Nätagadapterport
6. HDMI-port
7. USB 2.0-portar (2)

8. Hörlursport
9. Statuslampe för ström och batteri
10. Mediakortläsare
11. Pekskira
12. Plats för kabelläs
13. Regleringsetikett
14. Etikett med servicenummer

